

Volkswagen Touareg

Комплектации, цены и технические характеристики

2017 модельный год / действителен с 01.06.2016



Volkswagen





Volkswagen

Код модели	7P6218	7P6218 W35	7P62G8 7P62P8	7P62Q8	7P6218 W35 W4G	7P62G8 W4G 7P62P8 W4G	7P62Q8 W4G	7P6218 W35 W4F	7P62G8 W4F 7P62P8 W4F	
Комплектация	Touareg				Business			R-line		
Объем двигателя, л	3,6 V6 FSI		3,0 V6 TDI		3,6 V6 FSI		3,0 V6 TDI		3,6 V6 FSI	3,0 V6 TDI
Тип двигателя	бензин		дизель		бензин		дизель		бензин	дизель
Мощность кВт (л.с.)	183 (249)		150 (204)	180 (245)	183 (249)	150 (204)	180 (245)	183 (249)	150 (204)	
			180 (245)			180 (245)			180 (245)	
Полный привод	4MOTION			4XMOTION	4MOTION		4XMOTION	4MOTION		
КПП	8-авт.									
Экологический стандарт	Euro 5									
Гарантийные обязательства	2 года / без ограничения пробега									
Рекомендованная розничная цена на базовую модель, руб.	2,600,000	2,820,000	2,890,000	3,085,000	3,240,000	3,350,000	3,545,000	3,655,000	3,760,000	
			3,020,000			3,480,000			3,890,000	
Преимущество	-	-	-	-	205,000	200,000	200,000	400,000	390,000	
Дополнительное преимущество по программе Trade-in (условия программы уточняйте у официальных дилеров)	150 000/100 000				-			-		
Спец.цена с учетом максимального преимущества	2,450,000	2,670,000	2,740,000 2,870,000	2,935,000	3,035,000	3,150,000 3,280,000	3,345,000	3,255,000	3,370,000 3,500,000	

Стандартное оснащение для всех версий

Ходовая часть
<ul style="list-style-type: none"> Электронная система курсовой устойчивости (ESP) включая: <ul style="list-style-type: none"> Антиблокировочную систему ABS plus Противобуксовочную систему ASR Электронную блокировку дифференциала EDS «Ассистент подъема/ спуска» (автоматическое удержание машины на месте при остановке на уклоне и подтормаживание при движении вниз) Rollover-Sensor: датчик переворота (опрокидывания) автомобиля Система аварийного торможения Multi-Collision Brake Система регенеративного торможения (накопление энергии)
Экстерьер
<ul style="list-style-type: none"> Полная оцинковка кузова Наружные зеркала с электрорегулировкой и обогревом Двойные фары и указатели поворота, интегрированные в один блок, с рассеивателями Противотуманные фары со статичным поворотным светом Светодиодная подсветка номерных знаков
Интерьер
<ul style="list-style-type: none"> Рулевая колонка, регулируемая по высоте и вылету 2 подстаканника спереди на центральном тоннеле Ниша с крышкой в верхней части приборной панели Держатели для бутылок в дверных панелях: спереди – для бутылок емкостью 1,5 л, сзади 1,0 л Перчаточный ящик с замком, подсветкой 3-х спицевое multifunctionальное рулевое колесо с кожаной отделкой Тканевые коврики спереди и сзади Розетки на 12В в салоне и багажном отделении Подсветка пространства для ног и светильники спереди и сзади

Безопасность
<ul style="list-style-type: none"> Система ISOFIX: места для крепления двух детских кресел на заднем сиденье 3-точечные ремни безопасности спереди: с преднатяжителями, с регулировкой по высоте 3-точечные автоматические ремни безопасности сзади Предупредительная сигнализация о непристегнутом ремне безопасности водителя Фронтальные подушки безопасности для водителя и переднего пассажира, с возможностью деактивации Подушки безопасности для защиты головы спереди и сзади, боковые подушки спереди Автоматическое включение аварийной сигнализации при экстренном торможении Электронный иммобилайзер * Противоугонная сигнализация (электронный иммобилайзер, салонные датчики, автономная сирена, электронная блокировка открытия задних дверей детьми, управление с места водителя)
Климат
<ul style="list-style-type: none"> Климат-контроль «Climatronic», 2-зонный, раздельная регулировка температуры для левой и правой части Подогрев форсунок омывателей лобового стекла * Подогрев рулевого колеса Подогрев передних сидений
Комфорт
<ul style="list-style-type: none"> Датчик дождя Гидроусилитель рулевого управления «Servotronic» с переменной степенью усиления в зависимости от скорости Электростеклоподъемники спереди и сзади Центральный замок с дистанционным управлением
Оборудование
<ul style="list-style-type: none"> Неполноразмерное запасное колесо (докатка) Болты-секретки Баллонный ключ и домкрат Компрессор электрический 12В

*кроме стартовой версии

Стандартное оснащение по версиям

* - включено в комплектацию

o - доступно в качестве опции

Ходовая часть, подвеска, ассистенты	Touareg				Business			R-line	
Полный привод «4MOTION» с асимметричным динамическим распределением крутящего момента и самоблокирующимся межосевым дифференциалом	•	•	•	•	•	•	•	•	•
Пакет 'Terrain Tech' (Система полного привода '4XMOTION') Блокировка заднего межколесного дифференциала; Высота кузова увеличена на 10 мм спереди и на 15 мм сзади; Центральный дифференциал с возможностью блокировки (с электр.управлением) /Топливный бак 100л				•			•		
Пневмоподвеска	o	o	o	o	o	o	o	•	•
Колеса: диски, шины									
Легкосплавные диски «Sonoga» 7 ½ J x 17, цвет серебристый, шины 235/65 R 17	•	•	•	•					
Легкосплавные диски «Karakum» 8 J x 18, цвет серебристый, шины 255/55 R 18	o	o	o	o	•	•	•		
Легкосплавные диски 'Salvador' 'Volkswagen R', 8.5J x 19, цвет темно-серый металл, шины 265/50 R19			o	o		o	o	•	•
Легкосплавные диски 'Mallory' 'Volkswagen R', цвет черный, шины 275/45 R20					o	o	o	o	o



Volkswagen

Объем двигателя, л	3,6 V6 FSI	3,6 V6 FSI	3,0 V6 TDI	3,0 V6 TDI 4XOTION	3,6 V6 FSI	3,0 V6 TDI	3,0 V6 TDI 4XOTION	3,6 V6 FSI	3,0 V6 TDI
Тип двигателя	бензин	бензин	дизель	дизель	бензин	дизель	дизель	бензин	дизель
Мощность кВт (л.с.)	183 (249)	183 (249)	150 (204) 180 (245)	180 (245)	183 (249)	150 (204) 180 (245)	180 (245)	183 (249)	150 (204) 180 (245)

Стандартное оснащение по версиям

* - включено в комплектацию

o - доступно в качестве опции

Экстерьер	Touareg				Business			R-line	
2 круглых патрубка выхлопной системы	*	*	*	*					
Черная решетка радиатора, горизонтальные полосы с хром.отделкой	*	*	*	*					
Бампера в цвет кузова, нижние части бамперов черного цвета	*	*	*	*					
Защитная пластиковая накладка на верхнем канте заднего бампера черная	*	*	*	*					
Рейлинги черного цвета	o	*	*	*					
Рейлинги серебристого цвета		o	o	o	*	*	*	*	*
Стекла с зеленой теплозащитной тонировкой	*	*	*	*				*	*
Боковые задние стекла и заднее стекло – с солнцезащитной тонировкой (65%)	o	o	o	o	*	*	*	o	o
Дизайн-пакет `Chrome & Style`: 2 хромированных треугольных патрубка выхлопной системы; Бампера, нижние части бамперов и пороги в цвет кузова; Отделка хромом среднего воздухозаборника, хромированные горизонтальные полосы радиаторной решетки; Хромированное обрамление порогов и боковых окон; Хромированная защитная накладка на верхнем канте заднего бампера		o	o	o	*	*	*	*	*
Дизайн-пакет R-Line `Экстерьер`: Передний и задний бампера в дизайне R-Line; Чёрный гляцевый диффузор с двумя треугольными хромированными выхлопными трубами; Увеличенный задний спойлер чёрный гляцевый								*	*
Наружные зеркала с электроскладыванием	o	o	*	*	*	*	*	*	*
Наружные зеркала с освещением пространства вокруг автомобиля, со стороны водителя с автозатемнением	o	o	o	o	*	*	*	*	*
Топливный бак объемом 100 л	o	o	o	*	o	*	*	*	*
Наружные зеркала черного цвета									
Панорамный люк		o	o	o	o	o	o	o	o
Свет									
Биксеноновые фары с галогеновыми фарами дневного света	*								
Биксеноновые фары с функцией динамического освещения поворотов и светодиодными фарами дневного света	o	*	*	*	*	*	*	*	*
Автоматическое включение фар головного света с функциями `Coming & Leaving Home`	o	o	o	o	*	*	*	*	*
Омыватели фар	o	*	*	*	*	*	*	*	*
Светодиодные задние фонари	o	o	o	o	*	*	*	*	*
Затемненные светодиодные задние фонари								*	*
Система динамического управления дальним светом `Dynamic Light Assist`		o	o	o	o	o	o	o	o
Интерьер									
Декоративные вставки «серебристый металл» на приборной панели и в дверных панелях	*	*	*	*					
Декоративные вставки из ценных пород дерева `Engineered Ebony`	o	o	o	o	*	*	*	*	*
Декоративные вставки из ценных пород дерева `Wood Beaufort`									
Перчаточный ящик с охлаждением			*	*		*	*	*	*
Внутрисалонное зеркало заднего вида с автозатемнением			*	*	*	*	*	*	*
Солнцезащитные козырьки с макияжными зеркалами и подсветкой	*	*	*	*					
Двойные солнцезащитные козырьки с макияжными зеркалами и подсветкой					*	*	*	*	*
Передний центральный подлокотник с нишей	*	*	*	*					
Передний центральный подлокотник, состоящий из 2-х частей, с нишей, регулировкой высоты и вылета, 2 дефлектора вентиляции и подстаканник сзади					*	*	*	*	*
Центральный подлокотник для задних сидений с двумя подстаканниками	o	o	*	*	*	*	*	*	*
Накладки на пороги из нержавеющей стали `Executive Edition` с подсветкой									
Накладки на педали из нержавеющей стали									
Пакет атмосферной подсветки интерьера `Ambience`	o	o	o	o	o	o	o	o	o
Сворачиваемые шторы на стёклах задних дверей	o	o	o	o	o	o	o	o	o



Volkswagen

Объем двигателя, л	3,6 V6 FSI	3,6 V6 FSI	3,0 V6 TDI	3,0 V6 TDI 4XMOTION	3,6 V6 FSI	3,0 V6 TDI	3,0 V6 TDI 4XMOTION	3,6 V6 FSI	3,0 V6 TDI
Тип двигателя	бензин	бензин	дизель	дизель	бензин	дизель	дизель	бензин	дизель
Мощность кВт (л.с.)	183 (249)	183 (249)	150 (204) 180 (245)	180 (245)	183 (249)	150 (204) 180 (245)	180 (245)	183 (249)	150 (204) 180 (245)

Стандартное оснащение по версиям

* - включено в комплектацию

o - доступно в качестве опции

Сиденья, обивка	Touareg				Business			R-line	
Обивка сидений и отделки дверей тканью, дизайн «Network»	*	*	*	*					
Передние сиденья с ручной регулировкой по высоте и регулировкой поясничной опоры	*	*	*	*					
Спинка заднего сиденья с регулировкой угла наклона, складываемая 40:20:40	*	*	*	*					
Обивка центральных частей, внутренних боковин сидений, натуральной кожей `Vienna`					*	*	*	*	*
Обивка центральных частей, внутренних боковин сидений, а также верхней части центрального подлокотника натуральной кожей `Nappa` черного цвета с контрастной стежкой цвета `Tobacco` и активной вентиляцией.									
Электропривод передних сидений, 12-позиционная регулировка	o	o	o	o	*	*	*	*	*
Регулировка поясничной опоры с электроприводом	o	o	o	o	*	*	*	*	*
Валики боковой поддержки с электронневматической регулировкой	o	o	o	o	*	*	*	*	*
Задние сиденья, складываемые в пропорции 40:60, дистанционно управляемый механизм складывания с системой электроразблокировки из багажного отделения	o	o	o	o	*	*	*	*	*
Подголовники с продольной регулировкой и регулировкой по высоте	o	o	o	o	*	*	*	*	*
Пакет для запоминания настроек сиденья водителя и положения наружных зеркал	o	o	o	o	*	*	*	*	*
Комфорт / дополнительные системы помощи / безопасность									
Круз-контроль	o	*	*	*	*	*	*	*	*
Адаптивный круз-контроль ACC включая системы `Front Assist` и `City Emergency breaking`			o	o		o	o		o
Парковочные датчики передние и задние, со звуковой и визуальной индикацией	o	*	*	*	*	*	*	*	*
Камера заднего обзора `Rear Assist`	o	o	o	o	*	*	*	*	*
Система бесключевого доступа и запуска двигателя `Keyless Access`	o	o	o	o	*	*	*	*	*
Дистанционное управление электроприводом двери багажного отделения	o	o	o	o	*	*	*	*	*
Автоматическое отпирание центрального замка при аварии			*	*	*	*	*	*	*
Коленная подушка безопасности для водителя		o	o	o	o	o	o	o	o
Система контроля давления в шинах	o	o	o	o	o	o	o	o	o
Боковые подушки безопасности для задних пассажиров	o	o	o	o	o	o	o	o	o
Система мониторинга "слепых" зон `Side Assist`	o	o	o	o	o	o	o	o	o
Климат									
Подогрев задних сидений	o	o	o	o	*	*	*	*	*
Электроподогрев лобового стекла	o	o	o	o	*	*	*	*	*
Стояночный отопитель с дистанционным управлением	o	o	o	o	*	*	*	o	*
Климат-контроль `Climatronic`, 4-зонный	o	o	o	o	o	o	o	o	o
Передние сиденья с активной вентиляцией	o	o	o	o	o	o	o	o	o
Мультимедиа									
8 динамиков	*	*	*	*	*	*	*	*	*
Аудиосистема «RCD 550»	*	*	*	*	*	*	*		
Радионавигационная система `RNS 850`	o	o	o	o	o	o	o	*	*
Подготовка мобильного телефона `Premium` для RNS 850	o	o	o	o	o	o	o	o	o
Разъем MEDIA-IN с USB кабелем для RNS 850 (MP3, WMA и ACC)	o	o	o	o	o	o	o	o	o
Многофункциональный дисплей	*	*	*	*	*	*	*		
Многофункциональный дисплей `Premium`	o	o	o	*	o	o	*	*	*



Volkswagen

Объем двигателя, л	3,6 V6 FSI	3,6 V6 FSI	3,0 V6 TDI	3,0 V6 TDI 4XMOTION	3,6 V6 FSI	3,0 V6 TDI	3,0 V6 TDI 4XMOTION	3,6 V6 FSI	3,0 V6 TDI
Тип двигателя	бензин	бензин	дизель	дизель	бензин	дизель	дизель	бензин	дизель
Мощность кВт (л.с.)	183 (249)	183 (249)	150 (204) 180 (245)	180 (245)	183 (249)	150 (204) 180 (245)	180 (245)	183 (249)	150 (204) 180 (245)

Дополнительные опции/оборудование, руб.

Код	Пакеты оборудования	Touareg				Business			R-line		Комментарии
						Специальная цена на пакет					
P26	Пакет 'Technic' Пневмоподвеска Коленная подушка безопасности для водителя Система контроля давления в шинах Боковые подушки безопасности для задних пассажиров Система динамического управления дальним светом 'Dynamic Light Assist' (автоматическое переключение дальнего света на ближний) Система мониторинга "слепых" зон 'Side Assist' Камера заднего обзора 'Rear Assist' Электродогрев лобового стекла	169,000	156,500	156,500	120,000	120,000	120,000	*	*	Заказывается только вместе с пакетом 'Свет и обзор' (PTC). Для версии 7P6218/W35 дополнительно требуется любой из видов кожаной обивки.	
W24	Пакет 'Comfort' Система бесключевого доступа и запуска двигателя 'Keyless Access' Двойные солнцезащитные козырьки с макияжными зеркалами и подсветкой Автоматическое включение фар головного света с функциями 'Coming Home' и 'Leaving Home' и отдельными фарами дневного света	1,000	1,000	1,000	*	*	*	*	*	Заказывается только с пакетами W82/W83 и PTD. Для версии 7P6218/W35 заказывается только с центральным подлокотником для задних сидений (6D1). Не заказывается с WLA	
PL1	Пакет 'Style' Рейлинги серебристого цвета Боковые задние стекла и заднее стекло с солнцезащитной тонировкой (65%) Дизайн-пакет 'Chrome & Style' (2 хромированных треугольных патрубка выхлопной системы ; Отделка хромом среднего воздухозаборника, хромированные горизонтальные полосы радиаторной решетки; Хромированное обрамление порогов и боковых окон; Нижний кант проема багажника с защитной накладкой из нержавеющей стали; Бамперы, нижние части бамперов и пороги в цвет кузова; Хромированная защитная накладка на нижнем канте проема багажника) Светодиодные задние фонари и светодиодная подсветка номерных знаков	70,000	70,000	70,000	*	*	*	*	*		
Ходовая часть, подвеска											
PSL	Пневмоподвеска Автоматическое поддержание высоты кузова Амортизаторы с электронным управлением Функция опускания задней части автомобиля Многофункциональный дисплей 'Premium'	131,000	131,000	131,000	доступно в составе пакета 'Technic'			*	*		
PSN	Пневмоподвеска для пакета 'Terrain Tech', многофункциональный дисплей 'Premium'			131,000							
Экстерьер											
ONM	Отсутствует обозначение двигателя и модели и сзади	0	0	0	0	0	0	0	0		
3S5	Рейлинги черного цвета	11,000	*	*	*	*	*	*	*		
3S1	Рейлинги серебристого цвета	16,000	16,000	16,000	*	*	*	*	*		
3FU	Панорамный люк		81,000	81,000	81,000	81,000	81,000	81,000	81,000		
4KF	Боковые задние стекла и заднее стекло с солнцезащитной тонировкой (65%)	14,000	14,000	14,000	*	*	*	14,000	14,000		
VW5	Многослойные дверные стекла, боковые задние стекла и заднее стекло с солнцезащитной тонировкой (светопоглощение – 65%)	54,500	54,500	54,500				54,500	54,500		
Свет											
WXF	Биксеноновые фары со статичным поворотным светом и светодиодными фарами дневного света	56,000	*	*	*	*	*	*	*		
8SP	Светодиодные задние фонари	21,000	21,000	21,000	*	*	*	*	*		
8X1	Омыватели фар	12,500	*	*	*	*	*	*	*		
PXX	Система динамического управления дальним светом 'Dynamic Light Assist' (автоматическое переключение дальнего света на ближний)				доступно в составе пакета 'Technic'			25,000	25,000		
PTC	Пакет 'Свет и обзор' Боковые зеркала с электроприводом, электроскладыванием, обогревом, с освещением пространства вокруг автомобиля, зеркало со стороны водителя с автозатемнением Двойные солнцезащитные козырьки с макияжными зеркалами и подсветкой	22,500	22,500	22,500	*	*	*	*	*		
PTD	Пакет 'Свет и обзор' в сочетании с пакетом 'Память'	22,500	22,500	22,500						Заказывается только с W82/W83.	
PTD	Пакет 'Свет и обзор' в сочетании с пакетом 'Comfort' W24	5,000	5,000	5,000						Заказывается только вместе с W24.	



Volkswagen

Объем двигателя, л	3,6 V6 FSI	3,6 V6 FSI	3,0 V6 TDI	3,0 V6 TDI 4XOTION	3,6 V6 FSI	3,0 V6 TDI	3,0 V6 TDI 4XOTION	3,6 V6 FSI	3,0 V6 TDI
Тип двигателя	бензин	бензин	дизель	дизель	бензин	дизель	дизель	бензин	дизель
Мощность кВт (л.с.)	183 (249)	183 (249)	150 (204) 180 (245)	180 (245)	183 (249)	150 (204) 180 (245)	180 (245)	183 (249)	150 (204) 180 (245)

Дополнительные опции/оборудование, руб.

Сиденья, обивка		Touareg				Business			R-line		Комментарии
WLA	Кожаная отделка `Cricket` Обивка центральных частей, внутренних боковин сидений, а также верхней части центрального подлокотника натуральной кожей `Cricket` Центральный подлокотник спереди с продольной регулировкой и нишей	89,000	89,000	89,000	89,000						
WLB	Кожаная отделка `Vienna` с комфортными передними сиденьями Обивка центральных частей, внутренних боковин сидений, а также верхней части центрального подлокотника натуральной кожей `Vienna` Электропривод передних сидений, 12-позиционная регулировка Регулировка поясничной опоры с электроприводом Валики боковой поддержки с электропневматической регулировкой Задние сидения, складываемые в пропорции 40:60, дистанционно управляемый механизм складывания и с системой электроразблокировки из багажного отделения Подголовники с продольной регулировкой и регулировкой по высоте Передний центральный подлокотник, состоящий из 2-х частей, с нишей	170,000	170,000	170,000	170,000	•	•	•	•	•	
WLC	Кожаная отделка `Nappa` с комфортными передними сиденьями Обивка центральных частей, внутренних боковин сидений, а также верхней части центрального подлокотника натуральной кожей `Nappa` Остальное оснащение – как в пакете WLB	200,000	200,000	200,000	200,000	30,000	30,000	30,000	30,000	30,000	
WLI	Двухцветная кожаная отделка `Nappa`, `Volkswagen Exclusive`, комфортными передними сиденьями Обивка потолка – черного цвета Двухцветная обивка центральных частей, внутренних боковин сидений, а также верхней части центрального подлокотника натуральной кожей `Nappa` Остальное оснащение – как в пакете WLB		250,000	250,000	250,000	80,000	80,000	80,000	80,000	80,000	
WLD	Комбинированная кожаная отделка `Alcantara/ Nappa` Volkswagen R, со спортивными передними сиденьями и логотипом R-Line на передних подголовниках Обивка центральных частей, внутренних боковин сидений, а также верхней части центрального подлокотника натуральной кожей `Alcantara/ Nappa` Остальное оснащение – как в пакете WLB								0	0	Заказывается только с пакетом `R-Line Интерьер` (W07, P20).
WLJ	Двухцветная кожаная отделка `Nappa` Volkswagen R, со спортивными передними сиденьями и логотипом R-Line на передних подголовниках Обивка потолка – черного цвета Обивка центральных частей, внутренних боковин сидений, а также верхней части центрального подлокотника натуральной кожей `Nappa` Остальное оснащение – как в пакете WLB								50,000	50,000	Заказывается только с пакетом `R-Line Интерьер` (W07, P20).
6D1	Центральный подлокотник для задних сидений	11,000	11,000	•	•	•	•	•	•	•	заказывается вместе с пакетами кожаной отделки интерьера.
WB2	Пакет для запоминания настроек Боковые зеркала с электроприводом складывания, раздельным обогревом, с автозатемнением со стороны водителя Память настроек сиденья водителя и положения боковых зеркал	6,000	6,000	6,000	6,000	•	•	•	•	•	Не заказывается вместе с кожаной отделкой `Cricket` (WLA).
WB3	Пакет для запоминания настроек `Premium` Боковые зеркала с электроприводом складывания, раздельным обогревом, подсветкой, с автозатемнением со стороны водителя, с памятью настроек Рулевая колонка с электроприводом регулировок по высоте и вылету с памятью настроек Память настроек сидений водителя и переднего пассажира	30,000	30,000	30,000	30,000	24,000	24,000	24,000	24,000	24,000	Для V6/ V6 TDI заказывается только с комфортными передними сиденьями (WLB/ WLC/ WLI), пакетом `Свет и обзор` (PTD) или пакетом `Comfort` (W24).
WB3/ WLD	Пакет для запоминания настроек `Premium` в сочетании с отделкой `Alcantara/ Nappa` Volkswagen R								18,000	18,000	Заказывается только вместе с WLD
UK2	Задние сидения, складываемые в пропорции 40:60, дистанционно управляемый механизм складывания	6,500	6,500	6,500	6,500	•	•	•	•	•	



Volkswagen

Объем двигателя, л	3,6 V6 FSI	3,6 V6 FSI	3,0 V6 TDI	3,0 V6 TDI 4XOTION	3,6 V6 FSI	3,0 V6 TDI	3,0 V6 TDI 4XOTION	3,6 V6 FSI	3,0 V6 TDI
Тип двигателя	бензин	бензин	дизель	дизель	бензин	дизель	дизель	бензин	дизель
Мощность кВт (л.с.)	183 (249)	183 (249)	150 (204) 180 (245)	180 (245)	183 (249)	150 (204) 180 (245)	180 (245)	183 (249)	150 (204) 180 (245)

Дополнительные опции/оборудование, руб.

Интерьер		Touareg				Business			R-line		Комментарии
W07	Пакет R-Line `Интерьер` Декор "Silver Lane" в приборной панели и дверях Накладки на пороги из нержавеющей стали с логотипом `R-Line` Многофункциональное 3-х спицевое рулевое колесо с логотипом `R-Line`, с обогревом и клавишами переключения передач АКП Накладки на педали из нержавеющей стали Боковые задние стекла и заднее стекло с солнцезащитной тонировкой (65%) Отделка потолка черного цвета									50,000	Не заказывается с кожанным пакетом `Nappa` Volkswagen Exclusive (WLI).
P20	Пакет R-Line `Интерьер` для V6 TSI									50,000	
PA5	Пакет атмосферной подсветки интерьера `Ambience` Светодиодные лампы для чтения, светодиодная подсветка пространства для ног Светодиодная декоративная подсветка дверей, предупреждающая о незакрытой двери	22,500	22,500	22,500	22,500	22,500	22,500	22,500	22,500	22,500	
PND	Декоративные вставки из ценных пород дерева `Sapelli Mahagoni`	17,000	17,000	17,000	17,000	0	0	0	0	0	
PNL	Декоративные вставки из ценных пород дерева `Корень орехового дерева`	17,000	17,000	17,000	17,000	0	0	0	0	0	
PNM	Декоративные вставки из ценных пород дерева `Engineered Ebony`	17,000	17,000	17,000	17,000	•	•	•	•	•	
PN1	Декоративные вставки черного цвета Рояльный лак, `Volkswagen Exclusive`	37,000	37,000	37,000	37,000	20,000	20,000	20,000	20,000	20,000	
PN1/W07	Декоративные вставки черного цвета Рояльный лак, в сочетании с пакетом R-line интерьер							10,000	10,000	10,000	
PNK	Декоративные вставки `Olive Ash`, `Volkswagen Exclusive`	37,000	37,000	37,000	37,000	20,000	20,000	20,000	20,000	20,000	
PNG	Декоративные вставки `Silver Net` `Volkswagen Exclusive`	43,500	43,500	43,500	43,500	26,500	26,500	26,500	26,500	26,500	
VT2	Накладки на пороги из нержавеющей стали Volkswagen Exclusive с подсветкой	33,000	33,000	33,000	33,000	33,000	33,000	26,500	33,000	33,000	
VT1/ WLI	Накладки на пороги из нержавеющей стали Volkswagen Exclusive	0	0	0	0	0	0	26,500	0	0	
VT2/ WLI	Накладки на пороги из нержавеющей стали Volkswagen Exclusive с подсветкой		23,000	23,000	23,000	23,000	23,000	26,500	23,000	23,000	
Рулевое колесо											
1MR	3-х спицевое multifunctionальное рулевое колесо с кожаной отделкой и обогревом	6,000	•	•	•	•	•	•	•	•	
1XJ	3-х спицевое multifunctionальное рулевое колесо с кожаной отделкой, отделка обода деревом, цвет `Sapelli mahagoni`	28,000	28,000	28,000	28,000	28,000	28,000	28,000	28,000	28,000	
1XG	3-х спицевое multifunctionальное рулевое колесо с кожаной отделкой, отделка обода деревом (корень орехового дерева)	28,000	28,000	28,000	28,000	28,000	28,000	28,000	28,000	28,000	Заказывается только вместе с декором PNL
1XX	3-х спицевое multifunctionальное рулевое колесо с кожаной отделкой, обогревом, клавишами управления трансмиссией	20,000	20,000	20,000	20,000	20,000	20,000	20,000	20,000	20,000	
2FF	3-х спицевое multifunctionальное рулевое колесо с кожаной отделкой, отделка обода деревом, цвет `Engineered Ebony`	28,000	28,000	28,000	28,000	28,000	28,000	28,000	28,000	28,000	
2FV	3-х спицевое multifunctionальное рулевое колесо с кожаной отделкой, отделка обода деревом, цвет `Черный рояльный лак`	36,000	36,000	36,000	36,000	36,000	36,000	36,000	36,000	36,000	
Мультимедиа											
R3B	Навигационная система RNS 850 Цветной сенсорный экран 20.3 см DVD-привод для воспроизведения CD и DVD дисков / Встроенный жесткий диск на 60 Гб для хранения данных навигационной системы, а также музыкальных файлов в форматах MP3/ MP4/ WMA / Отображение карт в форматах 2D и 3D / Карт-ридер для карт флеш-памяти SD/ SDHC / Многофункциональный дисплей `Premium`	120,000	120,000	120,000	120,000	120,000	120,000	120,000	•	•	
9W4	Подготовка мобильного телефона `Premium` для RCD 550 Управление и индикация через multifunctionальный дисплей Беспроводной коммуникационный интерфейс Bluetooth Audio Для мобильных телефонов с поддержкой Bluetooth и GSM 900/1800 МГц; Поддержка профиля rSAP Воспроизведение звука через динамики аудиосистемы; Голосовое управление Возможность управления клавишами на multifunctionальном рулевом колесе	40,000	40,000	40,000	40,000	40,000	40,000	40,000			Совместим с профилем A2DP.
9ZW	Подготовка мобильного телефона `Premium` для RNS 850 Функционал аналогичен 9W4	40,000	40,000	40,000	40,000	40,000	40,000	40,000	40,000	40,000	
9VE	Аудиосистема `DYNAUDIO Confidence`	77,000	77,000	77,000	77,000	77,000	77,000	77,000	77,000	77,000	
UF6	Разъем MEDIA-IN с USB кабелем для RCD 550 (MP3, WMA и ACC)	9,500	9,500	9,500	9,500	9,500	9,500	9,500			Для подключения iPod/ iPhone используется дополнительный кабель с адаптером, заказывается как аксессуар.
UF8	Разъем MEDIA-IN с кабелем для iPod/ iPhone для RCD 550 (MP3, WMA и ACC)	12,000	12,000	12,000	12,000	12,000	12,000	12,000			
WDF	Разъем MEDIA-IN с USB кабелем для RNS 850 (MP3, WMA и ACC)	9,500	9,500	9,500	9,500	9,500	9,500	9,500	9,500	9,500	
WDI	Разъем MEDIA-IN с адаптером для iPod/iPhone для RNS 850 (MP3, WMA и ACC)	12,000	12,000	12,000	12,000	12,000	12,000	12,000	12,000	12,000	
9WM	Подготовка для установки мультимедийной системы для задних пассажиров	10,000	10,000	10,000	10,000	10,000	10,000	10,000	10,000	10,000	Мультимедийную систему, блок для подключения iPad можно приобрести в качестве аксессуара



Volkswagen

Объем двигателя, л	3,6 V6 FSI	3,6 V6 FSI	3,0 V6 TDI	3,0 V6 TDI 4XMOTION	3,6 V6 FSI	3,0 V6 TDI	3,0 V6 TDI 4XMOTION	3,6 V6 FSI	3,0 V6 TDI
Тип двигателя	бензин	бензин	дизель	дизель	бензин	дизель	дизель	бензин	дизель
Мощность кВт (л.с.)	183 (249)	183 (249)	150 (204) 180 (245)	180 (245)	183 (249)	150 (204) 180 (245)	180 (245)	183 (249)	150 (204) 180 (245)

Дополнительные опции/оборудование, руб.

Климатическое оборудование		Touareg				Business			R-line		Комментарии
PW3	Подогрев задних сидений	14,000	14,000	14,000	14,000	•	•	•	•	•	
4D3	Передние сиденья с активной вентиляцией	42,000	42,000	42,000	42,000	42,000	42,000	42,000	42,000	42,000	Заказывается только вместе с комфортными сиденьями (WLB/WLC/WLI) и цветом отделки ТО или TQ.
4GX	Лобовое стекло с электроподогревом	21,000	21,000	21,000	21,000	•	•	•	•	•	Заказывается только с WH3 или PHA
PHA	Стояночный отопитель с дистанционным управлением (включая топливный бак 100 л)	51,000	51,000	51,000	51,000	51,000	•	•	51,000	•	
WH3	Климат-контроль 'Climatronic', 4-зонный (Раздельная регулировка температуры ,топливный бак 10	46,000	46,000	46,000	46,000	46,000			46,000		
W13	Климат-контроль 'Climatronic', 4-зонный для Business, R-line TDI						46,000	46,000		46,000	
Дополнительные системы помощи, безопасность											
7AU	Противоугонная сигнализация (электронный иммобилайзер, салонные датчики, автономная сирена, функция защиты от буксировки)	18,500	•	•	•	•	•	•	•	•	
7X2	Парковочные датчики передние и задние	41,000	•	•	•	•	•	•	•	•	
8T1	Круиз-контроль	15,000	•	•	•	•	•	•	•	•	
KA2	Камера заднего обзора 'Rear Assist'	28,000	28,000	28,000	28,000	•	•	•	•	•	
KA6	Система 'Area View' : 4 камеры по периметру автомобиля включая камеру заднего вида 'Rear Assist' (угол обзора – 360°, видеокамеры в переднем бампере, боковых зеркалах, двери багажного отделения)	63,000	63,000	63,000	63,000	35,000	35,000	35,000	35,000	35,000	Для V6/ V6 TDI заказывается только вместе с пакетами PTC/ PTD или WB3.
PAD	Адаптивный круиз-контроль ACC с ассистентом контроля дистанции спереди 'Front Assist' и системой аварийного торможения 'City Emergency breaking'			115,000	115,000		115,000	115,000		115,000	
7K3	Система контроля давления в шинах	19,000	19,000	19,000	19,000	доступно в составе пакета 'Technic'			19,000	19,000	
PAV	Система мониторинга "слепых" зон 'Side Assist'	30,500	30,500	30,500	30,500	доступно в составе пакета 'Technic'			30,500	30,500	Заказывается только вместе с PTC/PTD
PAA	Боковые подушки безопасности для задних пассажиров	18,500	18,500	18,500	18,500	доступно в составе пакета 'Technic'			18,500	18,500	
4F2	Система бесключевого доступа и запуска двигателя 'Keyless Access'	46,000	46,000	46,000	46,000	•	•	•	•	•	
PEH	Дистанционное управление электроприводом двери багажного отделения (открывание,	37,000	37,000	37,000	37,000	•	•	•	•	•	
PEV	Электропривод открывания и закрывания крышки багажника с функцией 'Easy Open' (виртуал	70,000	70,000	70,000	70,000						
VC1	Передатчик команд открытия шлагбаума, гаража и т. п.			8,500	8,500	8,500	8,500	8,500		8,500	
Опции											
OM1	Топливный бак 100 л	5,000	5,000	5,000	•	5,000	•	•	•	•	Не заказывается с WH3, PHA
ZY4	Сварачиваемые шторки на стёклах задних дверей	8,000	8,000	8,000	8,000	8,000	8,000	8,000	8,000	8,000	
1M6	Откидной фаркоп	45,000	45,000	45,000	45,000	45,000	45,000	45,000	45,000	45,000	
3GH	Пакет средств для фиксации груза в багажном отделении	21,000	21,000	21,000	21,000	21,000	21,000	21,000	21,000	21,000	
PGN	Сетчатая перегородка в багажнике, коврик и багажная сетка	14,000	14,000	14,000	14,000	14,000	14,000	14,000	14,000	14,000	
9Z3	Розетка на 230В в задней части центральной консоли	5,500	5,500	5,500	5,500	5,500	5,500	5,500	5,500	5,500	
Колеса: диски, шины											
PE1	4 легкосплавных диска 'Karakum' 8J x 18, цвет серебристый 'Sterling', шины 255/55 R18	40,000	40,000	40,000	40,000	•	•	•			
PE2	4 легкосплавных диска 'Arica' 8J x 18, цвет серебристый 'Sterling', шины 255/55 R18	40,000	40,000	40,000	40,000	0	0	0			
PJO	4 легкосплавных диска 'Yukon' 8J x 18, цвет серебристый 'Sterling', шины 255/55 R18	40,000	40,000	40,000	40,000	0	0	0			
PE3	4 легкосплавных диска 'Everest' 8.5J x 19, цвет серебристый 'Sterling', шины 265/50 R19	88,000	88,000	88,000	88,000	48,000	48,000	48,000			
PJM	4 легкосплавных диска 'Salvador' 8.5J x 19, 'Volkswagen R', цвет темно-серый металлик, шины 265/50 R19			120,000	120,000		80,000	80,000	•	•	
PE6	4 легкосплавных диска 'Metropolitan' 9J x 20, полированные, шины 275/45 R20				150,000	110,000	110000*	110,000			
PE7	4 легкосплавных диска 'Masafi' 9J x 20, цвет серебристый 'Sterling', шины 275/45 R20				150,000	110,000	110000*	110,000			
PE8	4 легкосплавных диска 'Tarragona' 9J x 20, 'Volkswagen R' шины 275/45 R20					110,000			30,000	30000*	
PB3	4 легкосплавных диска 'Talladega' 9.5J x 20 'Volkswagen R', цвет темно-серый металлик, шины 275/45 R20					110,000			30,000	30000*	
PJR	4 легкосплавных диска 'Mallory' 9.5J x 20 'Volkswagen R', цвет черный, шины 275/45 R20					120,000	120000*	120,000	40,000	40000*	
PJD	4 легкосплавных диска 'Mallory' 9.5J x 21, 'Volkswagen R', цвет серебристый 'Sterling', шины 275/40 R21									60,000	

* доступно только для 3.0 V6 TDI 180кВт (245 л.с.)



Volkswagen

Объем двигателя, л	3,6 V6 FSI	3,6 V6 FSI	3,0 V6 TDI	3,0 V6 TDI 4XMOTION	3,6 V6 FSI	3,0 V6 TDI	3,0 V6 TDI 4XMOTION	3,6 V6 FSI	3,0 V6 TDI
Тип двигателя	бензин	бензин	дизель	дизель	бензин	дизель	дизель	бензин	дизель
Мощность кВт (л.с.)	183 (249)	183 (249)	150 (204) 180 (245)	180 (245)	183 (249)	150 (204) 180 (245)	180 (245)	183 (249)	150 (204) 180 (245)

Цвета кузова		Touareg	Business	R-line	Комментарии
Стандартный					
0Q0Q	Белый `Pure`	0	0	0	
A1A1	Черный	0	0		
Металлик					
9Q9Q	Серый `Canyon`	34,500	34,500	34,500	
8E8E	Серебристый `Light Silver`	34,500	34,500	34,500	
0A0A	Синий `Reef Blue`	34,500	34,500	34,500	не комбинируется со цветами интерьера TQ,TA
K5K5	Серый `Tungsten`	34,500	34,500		
P0P0	Коричневый `Black Oak`	34,500	34,500		
4T4T	Золотистый `Sand Gold`	34,500	34,500		
X4X4	Красный `Malbec Red`		34,500		
Перламутр					
2T2T	Черный `Deep`	34,500	34,500	34,750	
C7C7	Синий `Moonlight`	34,500	34,500	34,500	
0R0R	Белый `Орух`	90,000	90,000	90,000	

Обивки - сочетание с комплектациями/интерьером						
Код	Тип обивки	Код	Обивка сидений	Панель приборов	Ковровые покрытия	Отделка потолка
Ткань						
	Ткань `Network` / стандартные сиденья	TO	Черный `Titanium`	Черный `Titanium`	Черный `Titanium`	Бежевый St. Tropez
Кожа						
WLA	Кожа `Cricket` / стандартные сиденья	TO	Черный `Titanium`	Черный `Titanium`	Черный `Titanium`	Бежевый `St. Tropez`
		JZ	Бежевый `Corn Silk`	Темно-коричневый `Natural`	Бежевый `Corn Silk`	Бежевый `Corn Silk`
WLB	Кожа `Vienna` / комфортные сиденья	TO	Черный `Titanium`	Черный `Titanium`	Черный `Titanium`	Бежевый `St. Tropez`
		JZ	Бежевый `Corn Silk`	Темно-коричневый `Natural`	Бежевый `Чистый`	Бежевый `Corn Silk`
		TQ	Темно-коричневый `Natural`	Темно-коричневый `Natural`	Темно-коричневый `Natural`	Бежевый `St. Tropez`
		TA	Коричневый `Bonaza`	Черный `Titanium`	Черный `Titanium`	Бежевый `St. Tropez`
WLC	Кожа `Nappa` / комфортные сиденья	TO	Черный `Titanium`	Черный `Titanium`	Черный `Titanium`	Бежевый `St. Tropez`
		JZ	Бежевый `Corn Silk`	Темно-коричневый `Natural`	Бежевый `Corn Silk`	Бежевый `Corn Silk`
		TP	Бежевый `St. Tropez`	Темно-серый Palladium	Темно-серый Palladium	Бежевый `St. Tropez`
		TQ	Темно-коричневый `Natural`	Темно-коричневый `Natural`	Темно-коричневый `Natural`	Бежевый `St. Tropez`
		TA	Коричневый `Bonaza`	Черный `Titanium`	Черный `Titanium`	Бежевый `St. Tropez`
Кожа Volkswagen Exclusive						
WLI	Кожа `Nappa` Cool Leather , двухцветная / комфортные сиденья	IG	Бежевый `Pepper` +Черный `Titanium`	Черный `Titanium`	Черный `Titanium`	Черный `Titanium`
		IF	Темный `Burgundy` +Черный `Titanium`	Черный `Titanium`	Черный `Titanium`	Черный `Titanium`
WLD	Кожа `Alcantara/ Nappa` Volkswagen R, комбинированная с логотипом R-Line / спортивные сиденья	IN	Черный `Titanium`	Черный `Titanium`	Черный `Titanium`	Бежевый `St. Tropez`
WLJ	Кожа `Nappa` , Volkswagen R, двухцветная с логотипом R-Line / спортивные сиденья	OK	Серый `Flint grey`	Черный `Titanium`	Черный `Titanium`	Черный `Titanium`
Кожа спецверсия `R-line Executive`						
	Кожа `Nappa` / комфортные сиденья	87	Черный `Titanium-Tobacco`	Черный `Titanium`	Черный `Titanium`	Бежевый `St. Tropez`



Volkswagen

Колеса



Цвета кузова

Стандартный цвет

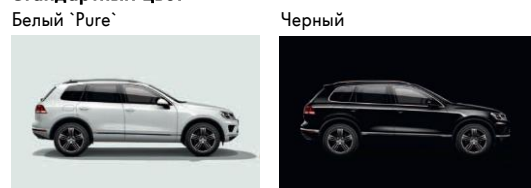

Металлик



Перламутр



Обивка сидений

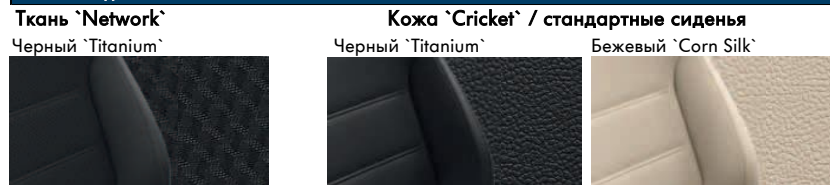

Кожа `Vienna` / комфортные сиденья

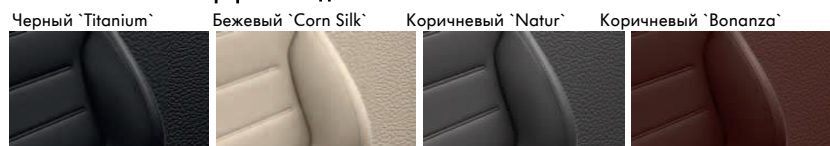

Кожа `Nappa` / комфортные сиденья

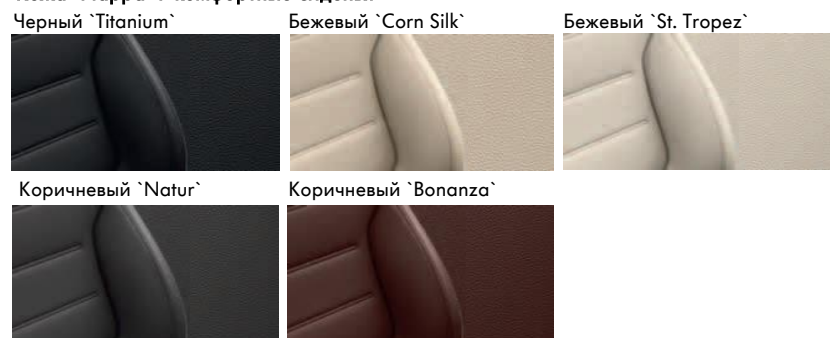

Кожа `Nappa` Volkswagen R / спортивные сиденья

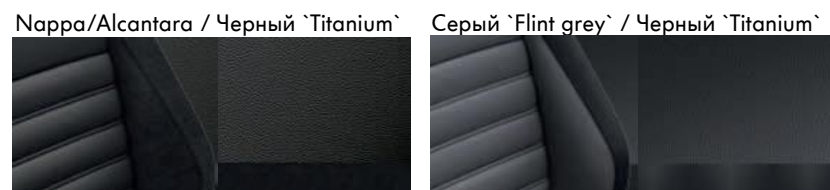

Кожа `Nappa` Volkswagen Exclusive / комфортные сиденья

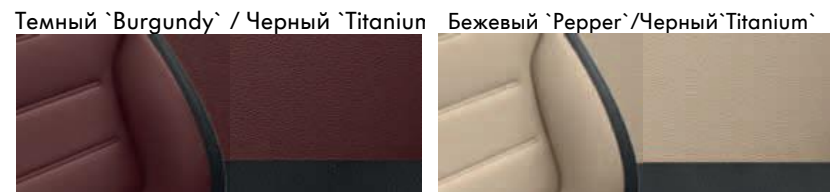



Volkswagen

Технические характеристики*			
Тип двигателя	Бензин	Дизель	
	V6	V6	
Рабочий объем, л./куб. см.	3,6 / 3597	3.0 / 2967	3.0 / 2967
Макс. мощность кВт / л.с. / при оборотах/мин	183/ 249/ 5500	150/ 204/ 3750-4750	180/ 244/ 3800-4400
Макс. крутящий момент Нм / при оборотах/мин	360/ 3500	400 / 1250-3200	550 / 1750-3800
Масса			
Снаряженная масса, кг	2097 - 2352	2174 - 2438	2148 - 2506
Полная масса, кг	2,800	2,860	2840-2890
Полезная нагрузка, кг	н.д.	756	761
Допуст. нагрузка на ось переднюю/заднюю, кг	1290-1340/ 1460-1510	1390/ 1550	1390/ 1520
Максимальная масса прицепа без тормозов, кг	750	750	750
Максимальная масса прицепа с тормозами при преодолении подъема 12%	3,500	3,500	3,500
Динамика			
Макс. скорость, км/ч	220	206	220
Время разгона 0-80км/ч / 0-100 км/ч	5,7/ 8,4	5,7/ 8,5	5,2/ 7,6
Расход топлива			
в городском цикле, л/100км	14,5	10	10
в загородном цикле, л/100км	8,8	6,3	6,4
в смешанном цикле, л/100км	10,9	7,5	7,7
выбросы CO ₂ в городском цикле, г/км	345		
выбросы CO ₂ в загородном цикле, г/км	209		
выбросы CO ₂ в смешанном цикле, г/км		196	201
Прочие размеры			
Объем топливного бака, л	85 (100 опционально)		

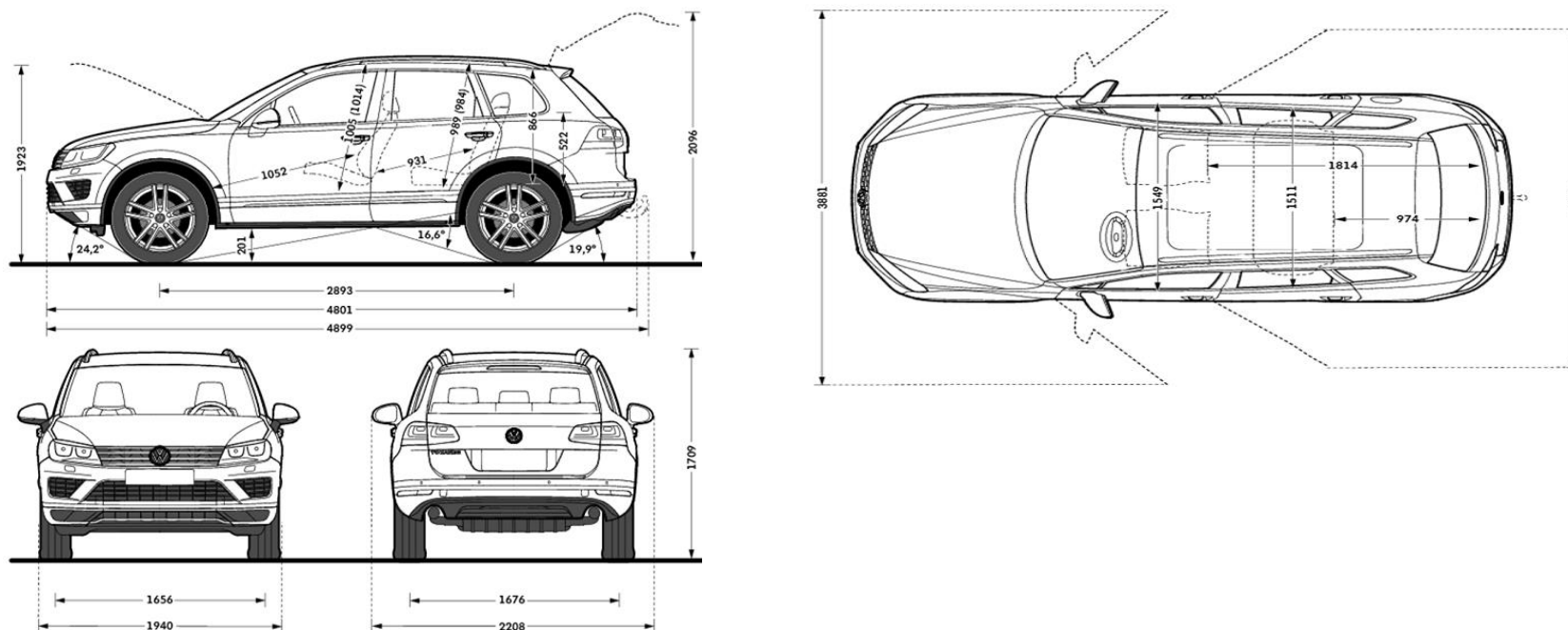
Размеры

* Указанные значения были получены в результате измерений, проведенных в соответствии с требованиями законодательства. Эти данные не являются характеристиками одного конкретного автомобиля и не представляют собой часть коммерческого предложения, а служат лишь для сравнения различных типов автомобилей. Реальные показатели расхода топлива и объема выбросов CO₂ зависят не только от эффективности переработки топлива системами автомобиля, но и от стиля вождения и других технических факторов (например, характера окружающей среды). Дополнительное оборудование и аксессуары (навесные элементы оснащения, шины и т.д.) могут изменить такие параметры автомобиля, как масса, сопротивление качению и аэродинамика, и наряду с погодными и дорожными условиями повлиять на его динамические характеристики. Данные об уровне расхода топлива и объеме выбросов CO₂ варьируются в зависимости от выбранного типа шин и дополнительного оборудования.

Данная брошюра носит исключительно информационный характер. Производитель оставляет за собой право на внесение изменений без предварительного уведомления. Для получения более подробной информации о комплектации и стоимости конкретного автомобиля обращайтесь к официальному дилеру Volkswagen.